

SERIE OPTICUT 200

Mettre l'accent sur le tronçonnage:
tout ce qu'il faut à un débit axé
sur la performance



La série OptiCut 200: le concept fort pour un tronçonnage efficace

Les principales caractéristiques de la série sont une capacité journalière assurément élevée et un fonctionnement sans aucun problème. Aussi bien l'OptiCut 200 universelle que l'OptiCut 260 performante que le modèle OptiCut 200 Exact conçu pour la très haute précision, proposent l'optimisation complète dans leur version standard. La pièce de bois est mesurée entièrement avant la première coupe, indépendamment de l'entraînement et de tout glissement. Cela implique une réduction maximum des chutes et une valorisation extrême. C'est pourquoi l'OptiCut se rentabilise très vite.





Couper des longueurs fixes
Purger des défauts
Optimiser

Une machine ayant moins de masse à mettre en mouvement et un système d'entraînement intelligent signifient une dynamique performante. WEINIG est synonyme de technologie informatique des plus modernes et de logiciels faits maison. Dans toutes les OptiCut 200 de la série, les opérations s'effectuent tout simplement sur le terminal OptiCom. Entrer la liste de coupe et c'est parti ! La sécurité de fonctionnement est garantie, également avec des conditions de travail extrêmes. Encore un plus : les clients WEINIG profitent du service étendu d'un fabricant expérimenté et de la sécurité offerte par WEINIG, présent dans le monde entier.

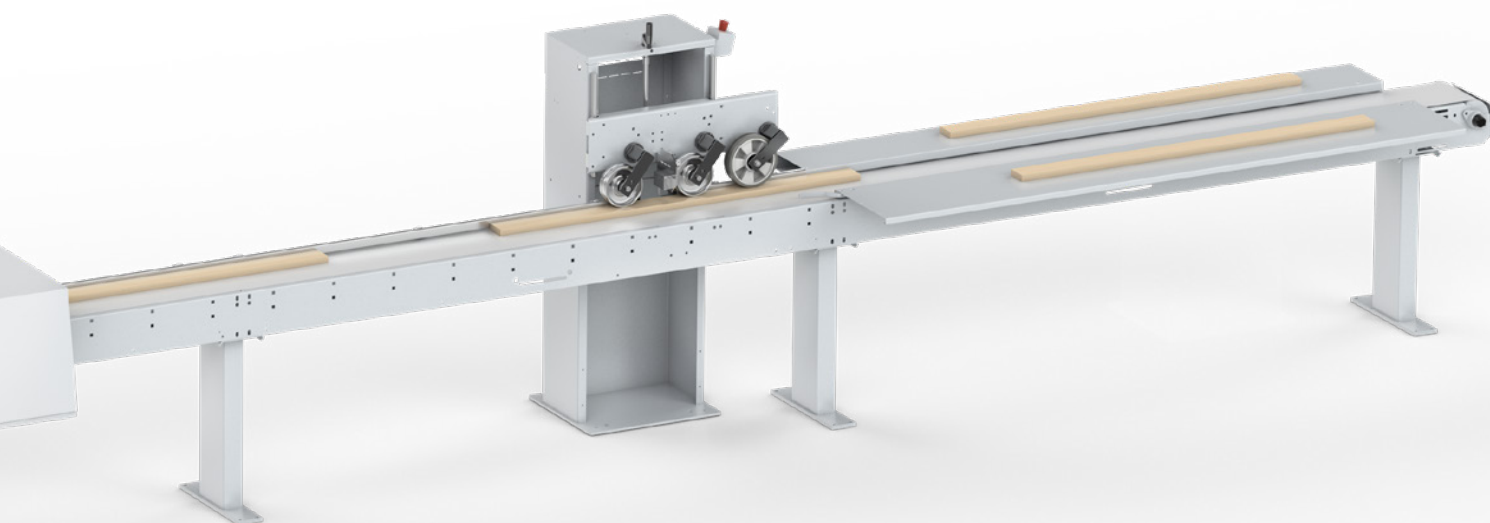

OptiCut 200 – avec elle, vous allez à tous les coups réussir:

- Haut régime constant de manière fiable
- Mesure des longueurs indépendante de tout glissement
- Longueurs exactes sans défauts
- Optimisation complète pour le plus grand rendement, jusqu'à 8 choix
- Rouleaux d'avance faciles à changer
- Larges rouleaux d'entraînement pour le transport garanti des pièces
- Rouleaux-presseurs à commande individuelle pour moins d'usure et une plus grande précision
- Triage automatique parfait
- Evacuation fiable des chutes, par ex. avec la trappe
- De nombreuses options parmi lesquelles beaucoup pouvant être montées ultérieurement
- Raccordement à un scanner possible
- Automatisation possible (par ex. solutions clés en main)



Potentiel d'économie grâce à l'optimisation

Bénéfice en euros par an

Prix du bois par m3

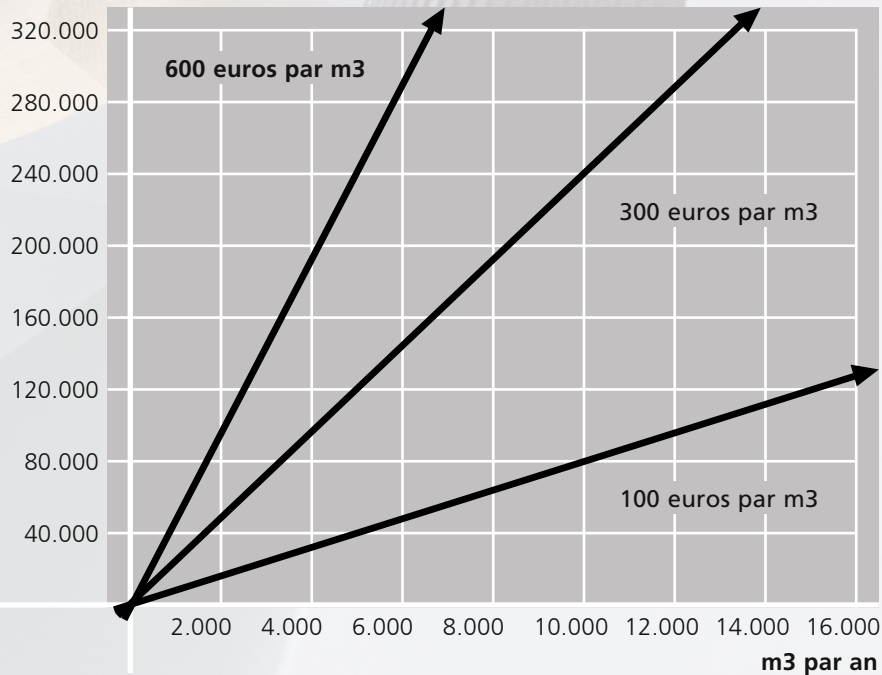

WEINIG donne l'avantage: profit maximum grâce au tronçonnage intelligent

La série OptiCut 200 haute précision vous assure le débit rentable de longueurs. Afin d'atteindre une valorisation maximum, les tronçonneuses d'optimisation OptiCut 200 purgent non seulement les défauts mais calculent aussi la meilleure combinaison de longueurs à partir des longueurs fixes disponibles dans la liste de coupes. On obtient ainsi toujours un rendement matière maximum et / ou la valeur matière la plus élevée possible. Les longueurs d'aboutage sont entièrement intégrées dans l'optimisation et jusqu'à 8 choix de bois différents peuvent être classifiés. Il ne reste plus qu'à marquer le bois et à l'introduire dans l'alimentation de la machine. Le fait que le plan de travail de la ligne soit à l'horizontal, facilite considérablement cette opération. Des systèmes automatiques de détection (scanner) peuvent bien sûr aussi être intégrés dans la ligne de débit.



Avance dynamique, positionnement exact, coupe précise

Les rouleaux d'avance larges entraînent le bois de manière sûre. Comme ces rouleaux sont encastrés profondément dans la table, on évite que les longueurs courtes ne basculent, la coupe reste droite et exacte. Des rouleaux presseurs supérieurs contrôlés individuellement produisent la contre-pression nécessaire pour un positionnement rapide et précis sans correction et ainsi sans perte de rendement. Chaque rouleau presseur descend seulement après le début de la planche garantissant un fonctionnement quasiment sans vibration et moins d'usure. Des agrégats d'entraînement puissants garantissent un haut régime constant. On obtient une grande quantité journalière de bois débité grâce à la course de sciage rapide.

L'OptiCut 200 et 260: fort rendement grâce aux solutions intelligentes

La série OptiCut 200 offre l'avantage de ne pas perdre le contrôle du mesurage lors de hautes cadences. Des roues de mesure indépendantes de l'entraînement ne mesurent que lorsque le bois est en mouvement. Le résultat de mesure n'est pas faussé par des glissements incontrôlés ou par des courroies détendues dans le système d'entrée, la machine coupe exactement à l'endroit prévu. En évitant ainsi tout défaut dans les longueurs utiles, les longueurs fixes exactes sont garanties quelque soit la qualité du bois. Les coûts de production diminuent grâce à l'utilisation de tapis de transport disponibles en standard, rendant la machine rentable.

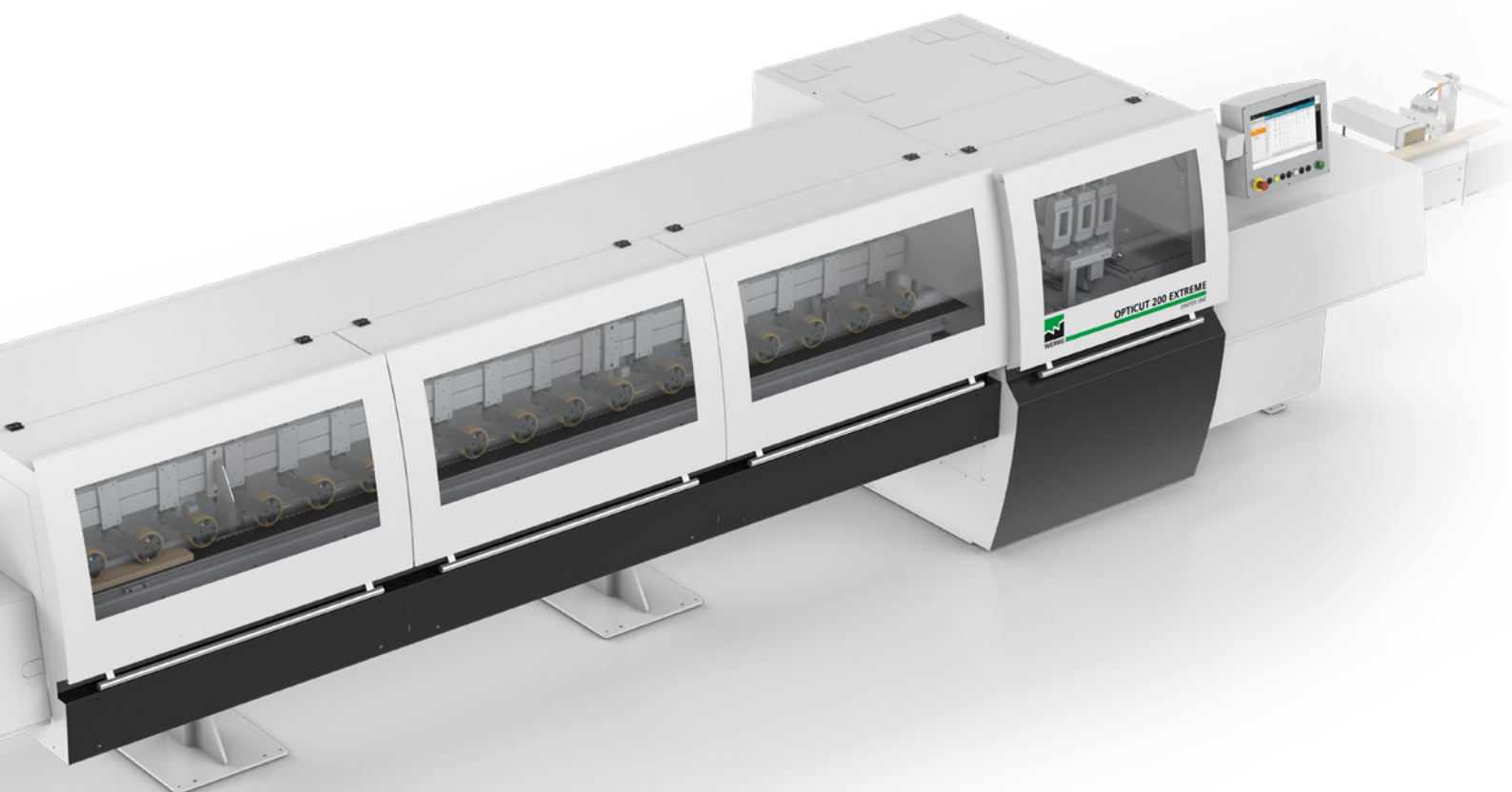
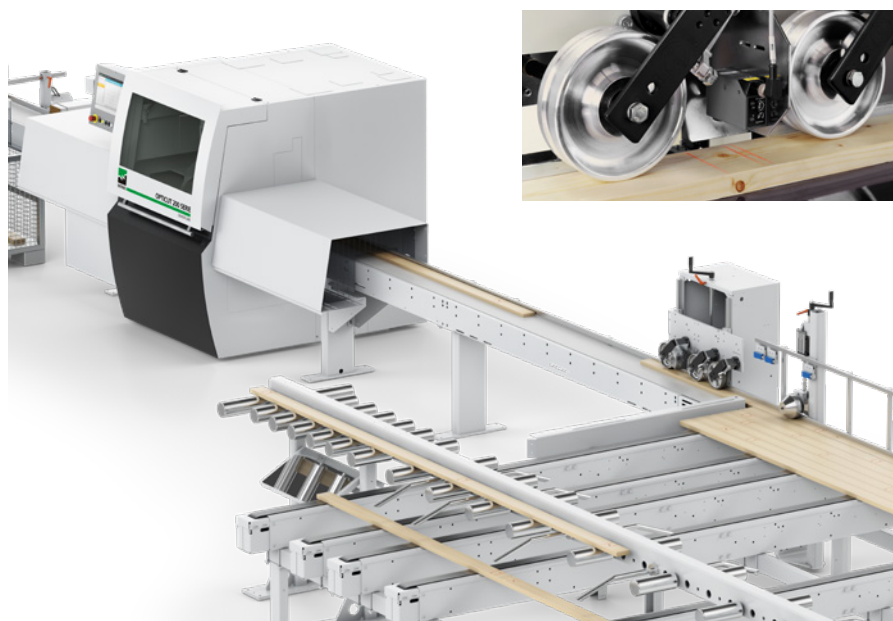

L'OptiCut 200 Exact: le 1er choix pour une ultra-précision

Quand il s'agit de précision extrême des longueurs, le meilleur choix est l'OptiCut 200 Exact qui, avec son procédé de mesure spécial, atteint $\pm 0,5$ mm, pour 8 longueurs utiles maximum. Par une commande de lame de scie intelligente, les éclats peuvent être réduits et la surface de coupe obtenue est de la meilleure qualité. Pour garantir un équerrage de coupe maximum, on active une pression latérale alignant ainsi la pièce contre la règle de guidage continue. Le résultat est une précision extrême et dans de nombreux cas l'économie d'une étape de travail supplémentaire.



L'OptiCut 200 Extreme: le „paquet de muscles“ pour des capacités extrêmes

L'OptiCut 200 Extreme est le modèle pour les qualités de bois difficiles et grossières. Même les pièces pointues ou fortement irrégulières sont parfaitement transportées par une chaîne robuste à picots. Un système de mesure spécial

détecte de façon fiable toute la longueur de bois si bien que dans la scie les sections sous-dimensionnées peuvent être gérées de manière contrôlée. Le transport à chaînes assure une haute précision des longueurs puisque la

pièce ne glisse pas pendant le transport. La roue de mesurage dans la scie permet ici, indépendamment de tout glissement, le débit précis des pièces utiles. De puissants moteurs permettent des rendements journaliers extrêmes.

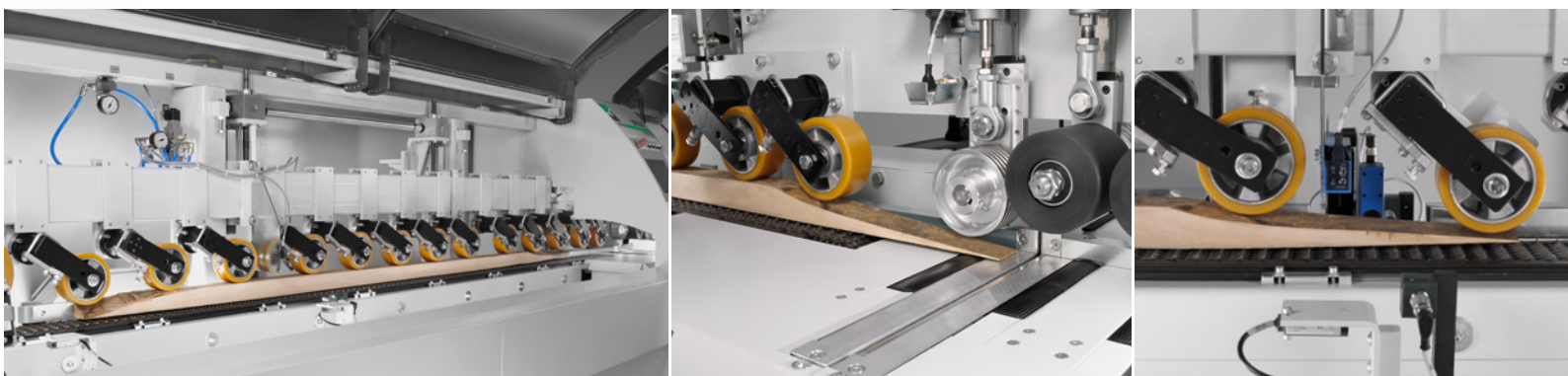



L'optimisation par l'OptiCut : davantage de profit et de transparence

Les tronçonneuses OptiCut peuvent être commandées intuitivement par l'écran tactile (Touchscreen) OptiCom Pro. Le logiciel veille à un rendement matière optimal et par la même à un profit maximal. Cette solution moderne peut être intégrée dans les réseaux informatiques de l'entreprise et grâce à la tenue de statistiques, elle crée de la transparence pour ce qui est de l'achat du bois et de la capacité de production.

D'autres avantages: • Fonctionnement sûr sans disque dur • Mémorisation sûre sur carte flash • Possibilité de raccordement direct à une imprimante • Intégration directe dans des réseaux Ethernet • Composition conviviale de listes de coupes et évaluation de statistiques au bureau • Solution idéale pour le lien entre le management et la production • Possibilité d'une intégration dans des solutions professionnelles.

Débiter des longueurs fixes, purger les défauts, optimiser : En optimisant, une économie de 8 % ou plus de chutes est facilement réalisable. L'utilisation de l'OptiCut s'avère ainsi payante en peu de temps.

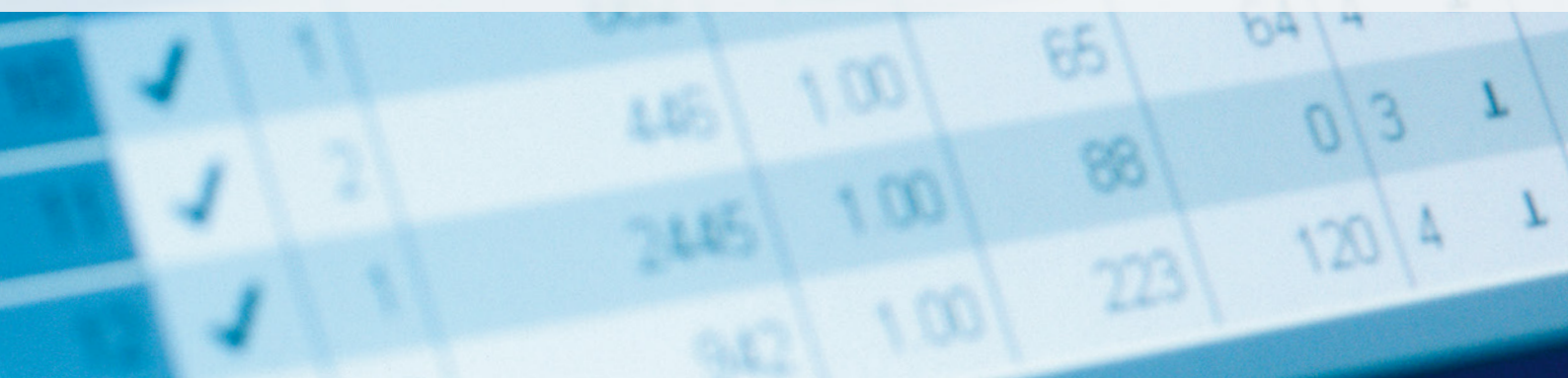

Le triage parfait: en automatique avec la trappe à chutes DimterLine

Priorité aux pièces utiles ! Lorsque le triage a lieu pour des capacités de tronçonnage extrêmement élevées, la séparation fiable des chutes et des pièces utiles est particulièrement importante. C'est pourquoi avec sa trappe à chutes, WEINIG offre une solution fiable pour toutes les tronçonneuses de la série OptiCut 200. Le triage précis des pièces utiles augmente le flux de production dans le débit.

La trappe à chutes

La trappe à chutes à commande intelligente se situe dans la scie et est exactement adaptée à la capacité des tronçonneuses. Les chutes sont ainsi séparées avec fiabilité des pièces utiles et on évite tout problème pendant le triage et les étapes d'usinage ultérieures. Le système offre plusieurs tailles d'ouverture et permet que de longues chutes puissent aussi être évacuées directement, en évitant des coupes supplémentaires qui réduiraient le rendement. La solution la plus sûre pour un triage fiable et une production sans incident tout en exploitant à plein la capacité de la scie.

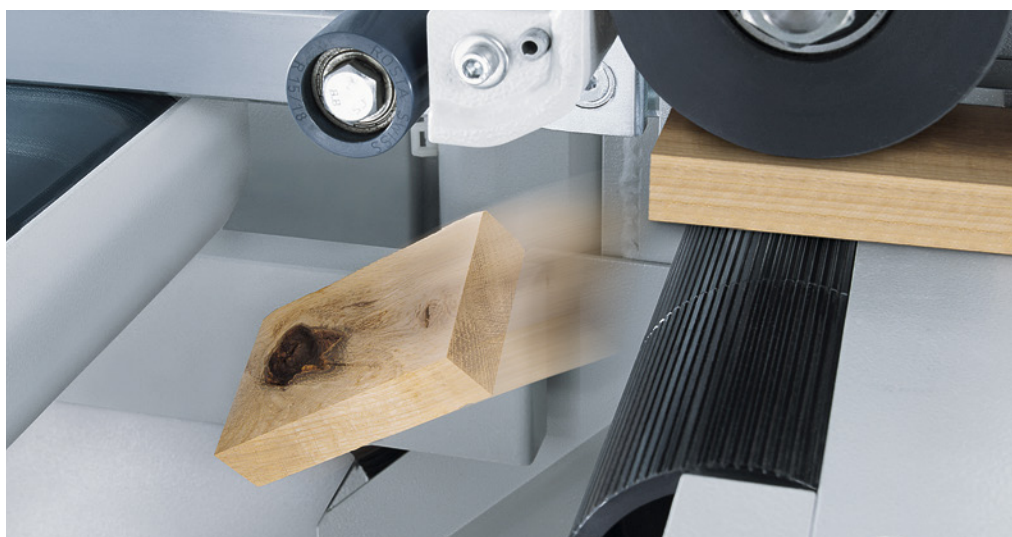

Le triage automatique

L'OptiCut coupe en temps record et elle connaît toutes les longueurs tronçonnées. Il est dans ce cas impératif de trier ultérieurement en automatique selon les longueurs, choix etc. Surtout quand il s'agit d'une production se rapportant à une commande client. Cela simplifie la logistique et l'on économise du personnel.



Rouleaux d'avance interchangeable: performance maximum pour chaque bois

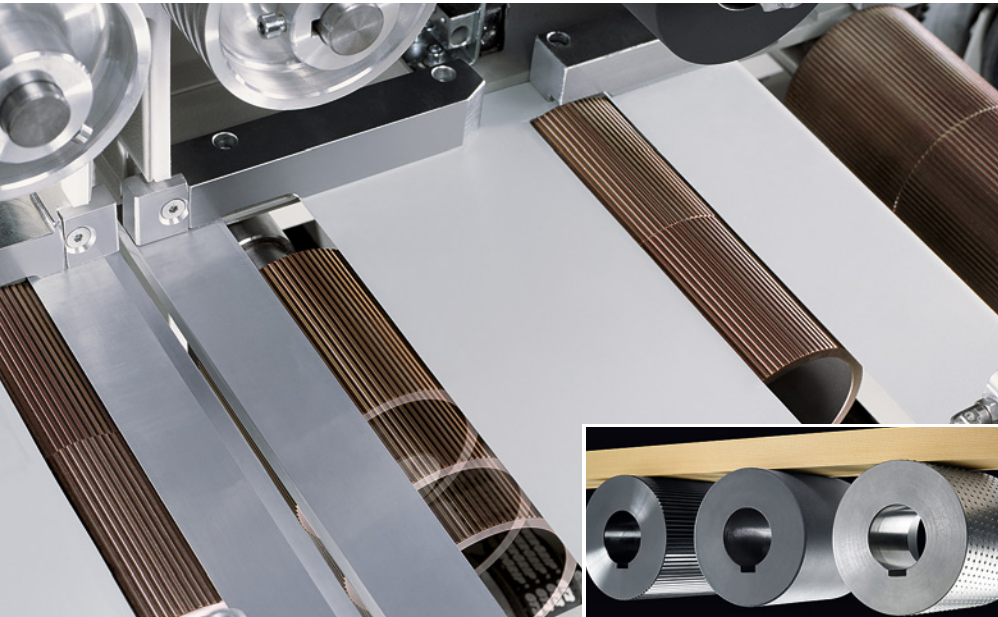

Les exigences changent selon les différentes qualités de bois. C'est pourquoi les rouleaux d'avance sur l'OptiCut 200 peuvent être rapidement changés afin de pouvoir répondre à chaque besoin. Durant une même équipe, on peut sans aucun problème aussi bien travailler des qualités brutes que rabotées, les résidus de résine sur les rouleaux sont faciles à retirer, le tout pour de hautes performances à chaque équipe.

L'OptiCut avec commande de lame de scie intelligente: coupe propre et éclats minimales

Il s'agit en option d'une course de scie contrôlée par moteur. Comme la lame de scie sort de la pièce de bois de manière contrôlée, on réduit les éclats au minimum tandis que les autres phases de coupe sont elles par contre optimisées sur la performance. Les chutes ou les choix pour lesquels les éclats ne jouent pas un rôle primordial, peuvent être tronçonnés à vitesse maximale.



L'OptiCut avec VarioSpeed : tronçonner sans interruption grâce à l'alimentation non-stop



L'OptiCut offre dès le départ un énorme potentiel de capacité. Pour que cette capacité puisse être utilisée au maximum, le système VarioSpeed à commande intelligente réduit autant que possible les intervalles entre les planches. L'OptiCut est ainsi alimentée en bois de façon continue et l'installation est encore plus économique.

L'OptiCut avec la technologie d'identification: marquage clair sur les pièces



Maniement simple des pièces tronçonnées, identification dans le stock, attribution selon la commande client, logistique selon le produit – dans tous ces cas là, le marquage de caractères sur les longueurs tronçonnées représente une aide essentielle. Il est ainsi possible d'avoir une vue d'ensemble, de baisser les coûts ou surtout d'utiliser des procédés de fabrication optimisés au niveau des coûts. L'identification se fait à l'aide de caractères alphanumériques ou de codes imprimés directement sur le bois, sur le chant ou sur le dessus.

Les lignes de débit OptiCut de WEINIG: des solutions tournées vers l'avenir avec un potentiel extrême

Une ligne de débit OptiCut de chez WEINIG est construite d'après un système modulaire vous offrant ainsi un bon équipement pour l'avenir. Vous pouvez réagir rapidement aux exigences variées du marché en l'agrandissant de manière correspondante. Des compléments judicieux sont dans ce cas des mécanisations pour l'alimentation, des systèmes scanner ou également l'empileur automatique OptiCut Stacker.

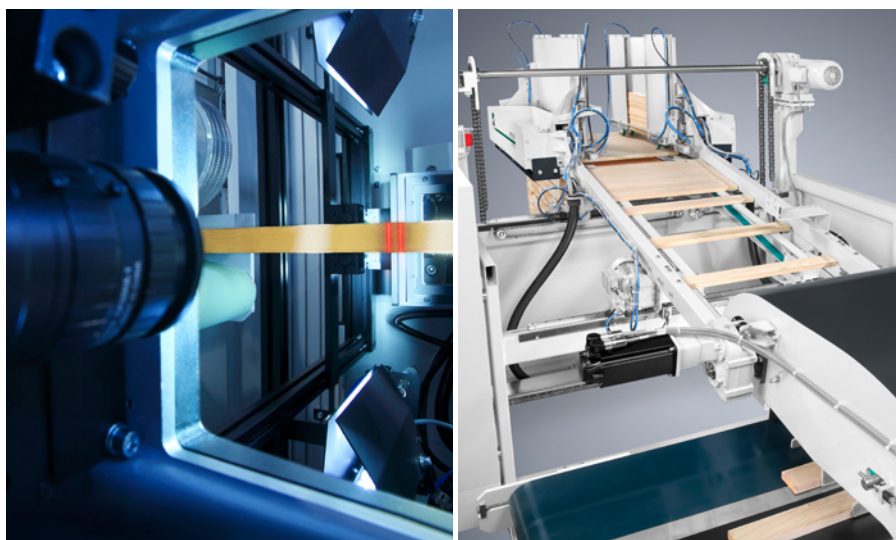

Les systèmes scanner de WEINIG

détectent à grande vitesse et de façon entièrement automatique les caractéristiques des pièces comme les nœuds, fentes et variations de structure et peuvent asservir au maximum à 4 tronçonneuses haute performance OptiCut les données pour le débit, ceci en pleine vitesse de production et via des mécanisations adaptées.



L'**OptiCut Stacker** est la solution idéale quand on produit des longueurs utiles. Celles-ci sont empilées de manière entièrement automatique, atteignant une hauteur de pile de 1200 mm et une cadence jusqu'à 80 pièces / min. Différents types de piles peuvent aussi être sélectionnés dans la commande de la scie.

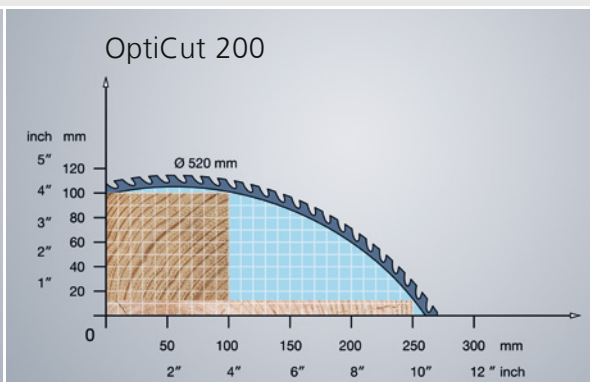
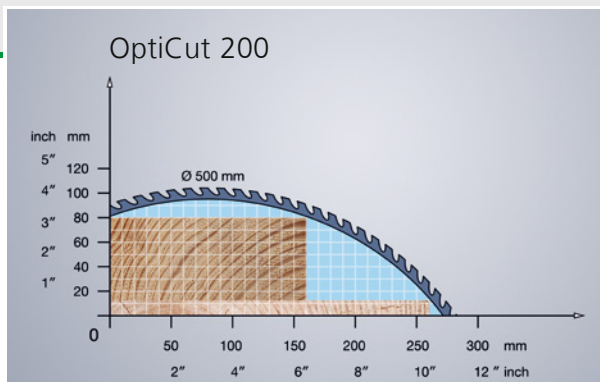

Attention! Lorsque l'on détermine une section de bois possible, il faut tenir compte des flèches et des écarts de dimensions. Les valeurs nominales dans nos données techniques sont ici en vigueur.

Tableau synoptique de la série OptiCut 200: Equipements standard et optionnels

Le tableau indique les différences les plus importantes entre chacun des modèles. Votre expert WEINIG vous fournira avec plaisir des informations plus détaillées en fonction de vos critères individuels de production.

Ces données sont des valeurs standard et permettent de vous orienter. Veuillez nous contacter si vous avez d'autres exigences. D'autres valeurs peuvent s'appliquer selon la version. () = en option.

		Série OptiCut 200			
Données techniques					
Section de bois nominale mini		30 x 12 mm			
Sections maxi.*		260 x 12 mm (250 x 12 mm) 160 x 80 mm (100 x 100 mm)			
Longueur d'entrée maxi.		6300 mm			
Vitesse d'avance maxi.		180 – 250 m/min			
Précision, longueur de coupe jusqu'à 1000 mm		± 0,8 mm (modèle Exact ± 0,5 mm)			
Précision, longueur de coupe jusqu'à 2500 mm		± 1,5 mm (modèle Exact ± 0,5 mm)			
Longueur de coupe mini. (en bout de pièce)		140 mm / 140 mm			
* Sections plus grandes sur demande					
Equipement		OptiCut 200	260 / Exact	Extreme	
VarioSpeed			●		
Course de scie par servomoteur				○	○
Coupe de longueurs fixes		●	●	●	
Purge de défauts		●	●	●	
Optimisation complète jusqu'à longueur d'entrée maxi. : Longueurs fixes et variables, jusqu'à 8 choix, 16 groupes, > 100 000 longueurs		●	●	●	(< 4.5 m)
Trappe à chutes automatique		○		○	○
Triage automatique		●	●	●	
Chargement transversal automatique		○		○	○
Intégration dans lignes		○		○	○
Intégration d'un scanner		○		○	○

Sous réserve de modifications techniques. Les textes et les illustrations de ce prospectus comprennent aussi des équipements spéciaux ne faisant pas partie de l'équipement standard. Les capots de protection ont été partiellement retirés pour la prise des photos.

● Standard ○ Option

Qualité WEINIG: la somme de nombreuses propriétés

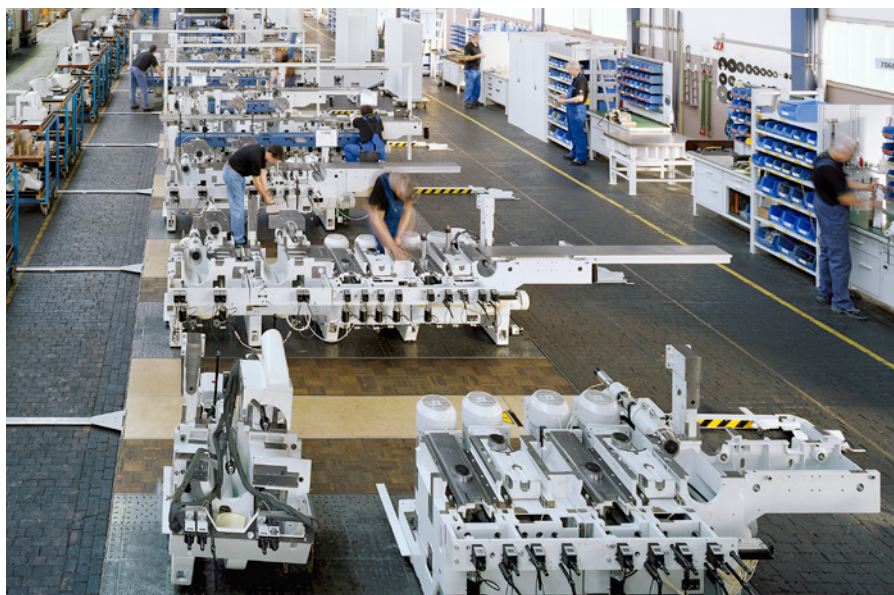

Le nombre d'entreprises qui réussissent à s'imposer comme marques n'est pas bien grand. La société WEINIG peut dire qu'elle a réussi. La confiance y joue un rôle important. Et la capacité de confirmer cette confiance tous les jours chez le client. C'est ce que nous faisons avec la qualité: du travail de développement jusqu'à la livraison de pièces détachées, du matériau utilisé jusqu'au dense réseau de service après-vente. Nous sommes aidés par un personnel qui se distingue par son savoir-faire et sa passion pour le produit. En témoignent, par exemple, le plus extrême soin apporté au montage des machines ainsi que la formation permanente. Pour garantir les standards élevés de WEINIG, nous misons sur la profondeur de fabrication et un management de la qualité autonome. Notre production fait l'objet d'un processus d'optimisation permanent s'appuyant sur la méthode d'amélioration continue qui a fait ses preuves dans le monde entier sous le nom de « kaizen ».

N'oublions pas non plus que la qualité WEINIG est aussi synonyme de sécurité pour l'avenir grâce à des systèmes de machines ouverts, à leur efficacité énergétique et au développement durable. Toutes ces qualités se fondent en un produit dont nos clients disent, dans le monde entier, qu'il est exceptionnel. C'est ce que nous appelons « qualité 100 % WEINIG ».

WEINIG LifeTime Services: tout proche du client



L'« approche client », c'est bien. Chez nous, nous le disons autrement, à savoir: WEINIG LifeTime Services. Les hommes auxquels se réfère cette dénomination aimeraient faire partager à d'autres leur enthousiasme pour le bois. Et lorsque des spécialistes discutent entre eux, la solution n'est pas loin. C'est la raison pour laquelle le WEINIG LifeTime Services mise sur le dialogue avec vous, sur une formation remarquable et sur la proximité régionale. La densité du réseau de service international WEINIG n'a pas son égale dans la branche. Ce qui signifie, pour vous: communication simple dans la langue nationale et assistance rapide, que ce soit au téléphone ou, sur place, par le technicien. Nous sommes sur la brèche pour vous 6 jours par semaine. Vous obtiendrez, par notre ligne d'assistance téléphonique, dans les délais les plus brefs, toute pièce détachée nécessaire – même pour un ancien modèle. Vous recevrez les conseils avisés de l'expert de WEINIG de votre pays. Nos formations personnalisées vous apprendront comment exploiter à fond le potentiel de performances de votre machine. Vous le verrez, nos spécialistes restent toujours ouverts à vos tâches de production.

- Succursales dans toutes les parties du monde
- Experts WEINIG parlant la langue du pays sur place
- Equipe mobile de plus de 300 techniciens de service après-vente
- Commandes de pièces détachées par ligne d'assistance téléphonique
- Conseil technique de spécialistes par ligne d'assistance téléphonique
- Service après-vente sur 6 jours semaine
- Programme de formation personnalisée cas par cas
- Accords de service après-vente sur demande
- Centre d'exposition international
- Financements adaptés aux besoins

SERIE OPTICUT 200

20200902_OC200_FR_V1.1



WEINIG GROUP

sales@weinig.com
www.weinig.com